

accessoires s. prise tableau - fixation 70x52 mm

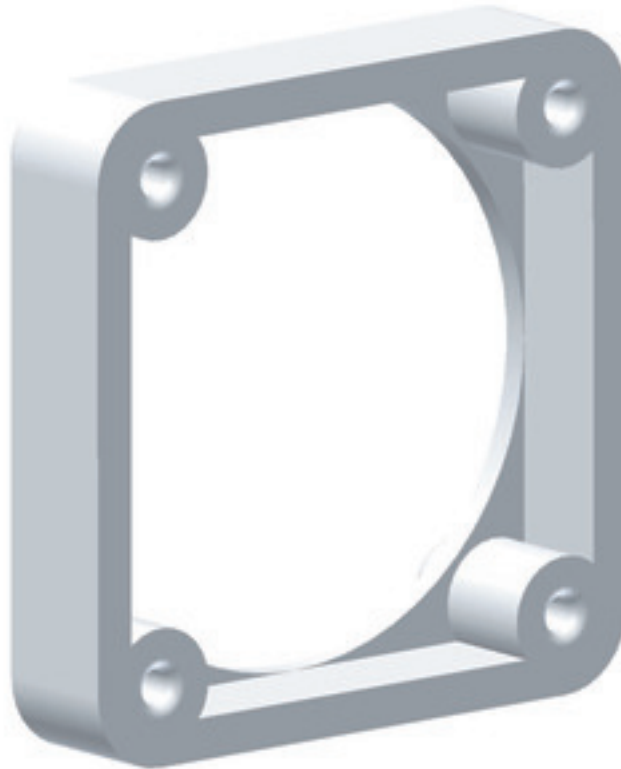

Description de l'article	
Référence	1852
EAN	4024941018524
Groupe de produits	châssis de montage
Code couleur	gris
Hauteur de l'appareil en mm	80mm
Largeur de l'appareil en mm	71mm
Profondeur de l'appareil en mm	10mm
Écartement vertical entre les trous de perçage en mm	52mm
Écartement horizontal entre les trous de perçage en mm	70mm

Description de l'article	
Matériau du boîtier	polyamide

Données logistiques	
Poids unitaire	0.02 Kg / null
Type d'emballage	null
Contenu	1 ST
EAN	4024941018524
Longueur	10 mm
Largeur	71 mm
Hauteur	80 mm
Poids	0,021 kg
Volume	56,8 ccm
Type d'emballage	null
Contenu	100 ST
EAN	4024941327039
Longueur	275 mm
Largeur	175 mm
Hauteur	137 mm
Poids	2,125 kg
Volume	5 737,5 ccm

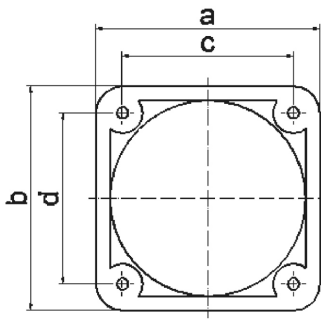

30 MB 182

a	b	c	d	e	Bestell-Nr.
50	50	38	38	13	1843
54	54	44	44	10	1847
57	66	47	47	10	1848
60	60	50	50	10	1849
62	62	52	52	10	1850
62	70	52	60	10	1851