

Blockverteiler Vollgummi - Blockverteiler



Artikelbeschreibung	
BALS-Art.-Nr	5338
EAN	4024941194204
Produktgruppe	Blockverteiler
Gehäuse	schlagfeste Vollgummi-Leiste
Bestückung	2 x Schutzkontaktsteckdose 16A 230V IP 54
Absicherung/Schutzmaßnahme	1 x FI-Schalter 25/0,03A 2p
Leitungseinführung/Anschlussmöglichkeit	Schutzkontaktstecker 16A 230V IP 44 mit 2m Leitung H07RN-F3G1,5
Zusätzliche Informationen	Anschlussfertig verdrahtet.

Artikelbeschreibung	
Vorschriften / Normen	DIN EN 61439-2
Schutzart	IP44
Gerätefarbe	Gehäuseunterteil schwarz ähnlich RAL 9017, Gehäuseoberteil schwarz ähnlich RAL 9017
Geräte-Höhe	88mm
Geräte-Breite	365mm
Geräte-Tiefe	120mm
RDF-Faktor	1
Nennstrom InA	16

Logistikdaten	
Einzelgewicht	2,91 kg / Stück
Verpackungsart	Karton
Inhaltsmenge	1 ST
EAN	4024941194204
Länge	440 mm
Breite	225 mm
Höhe	165 mm
Gewicht	3,138 kg
Volumen	13.545 ccm

Metall Zuschläge	
Zuschlagsart	Kupfer
Materialbasis	150 EUR pro 100 Kilogramm
Enthaltenes Materialgewicht	0,086 Kilogramm pro 1 Stück

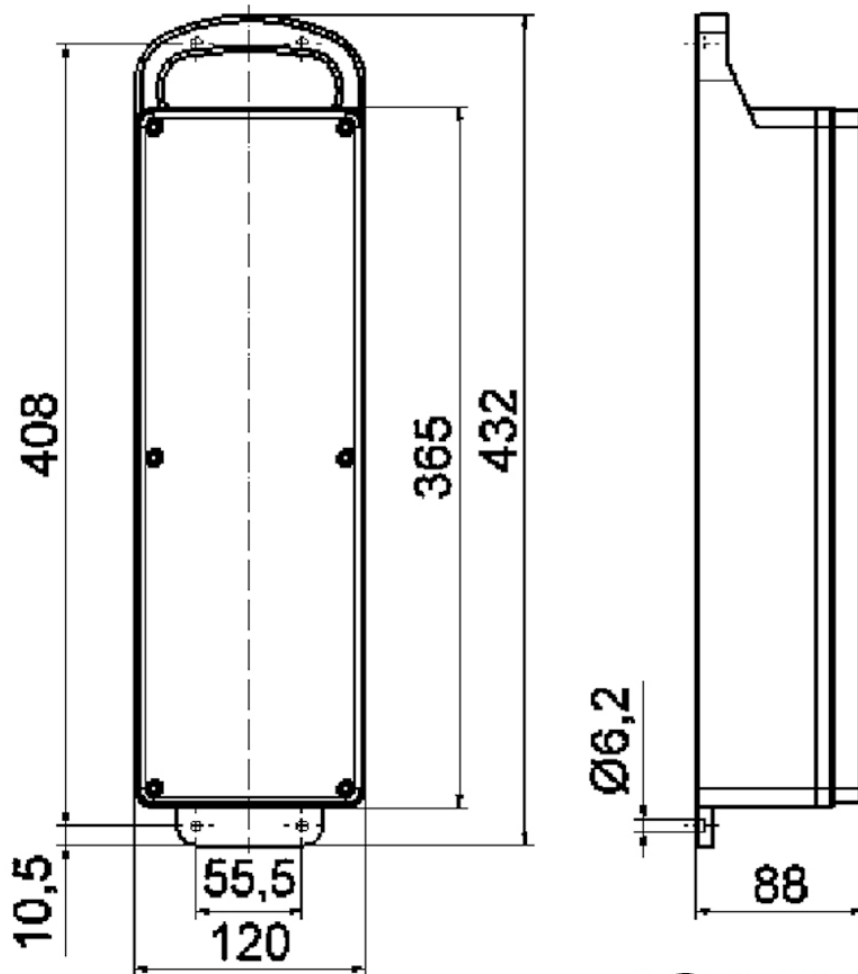
**13 MB 7**